

Κλείστε την παροχή ρεύματος.
Power off.

1/2

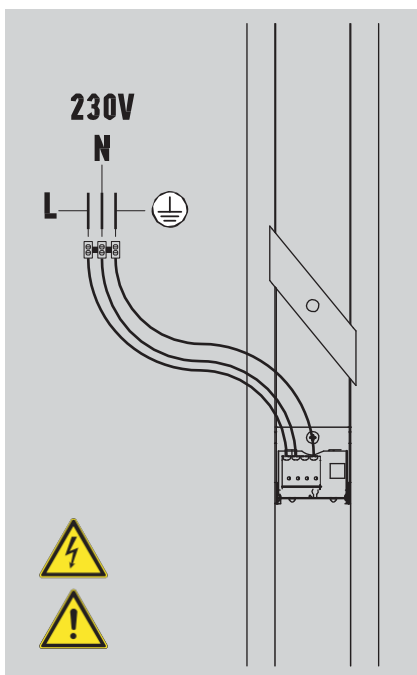

1

65mm

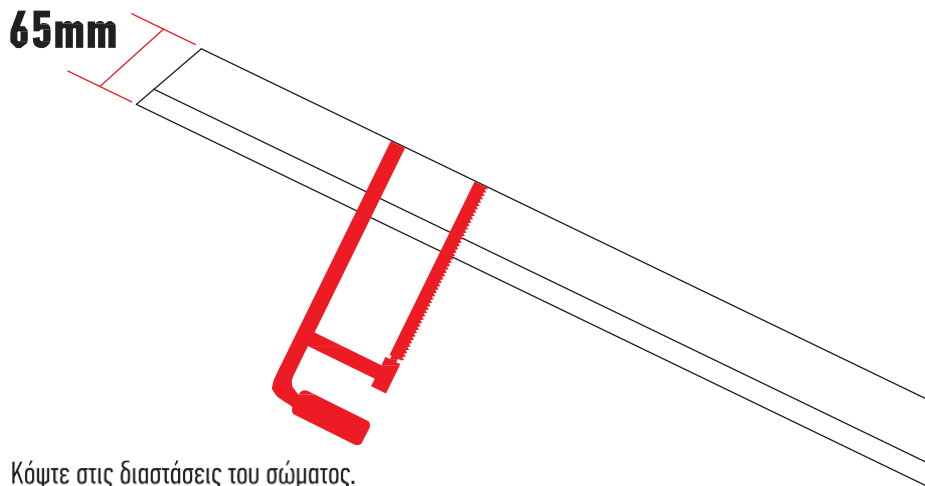

Κόψτε στις διαστάσεις του σώματος.
Cut according to light dimensions.

2

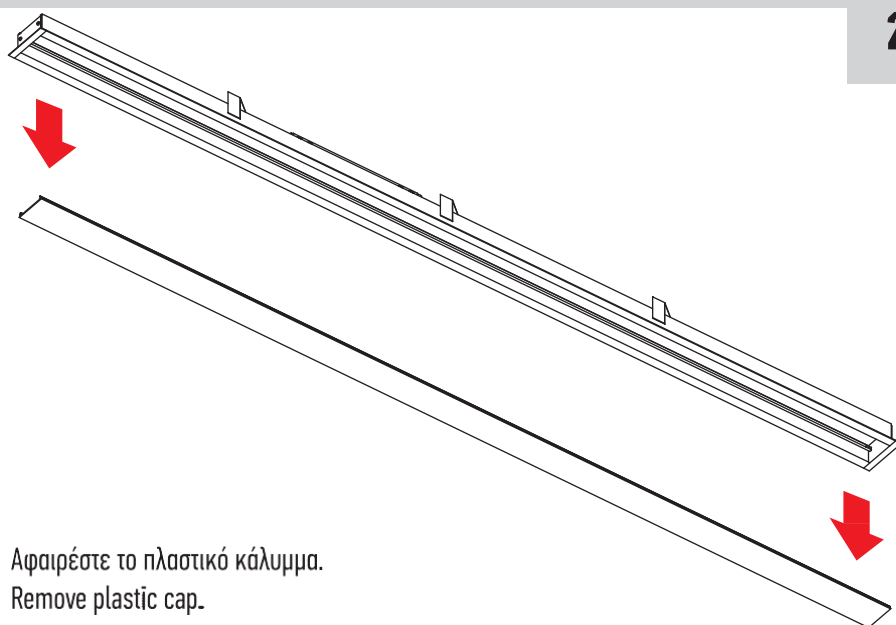

Αφαιρέστε το πλαστικό κάλυμμα.
Remove plastic cap.

3

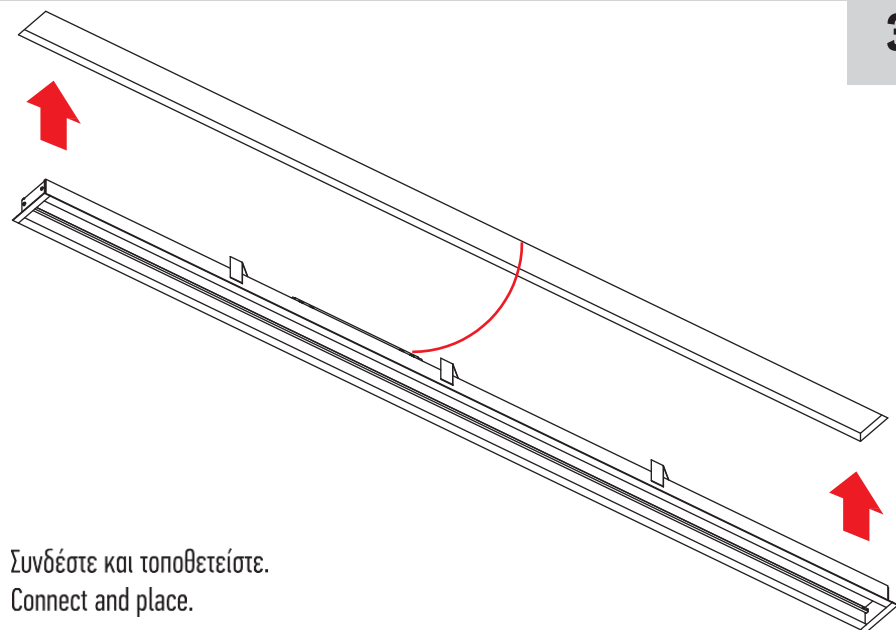

Συνδέστε και τοποθετήστε.
Connect and place.

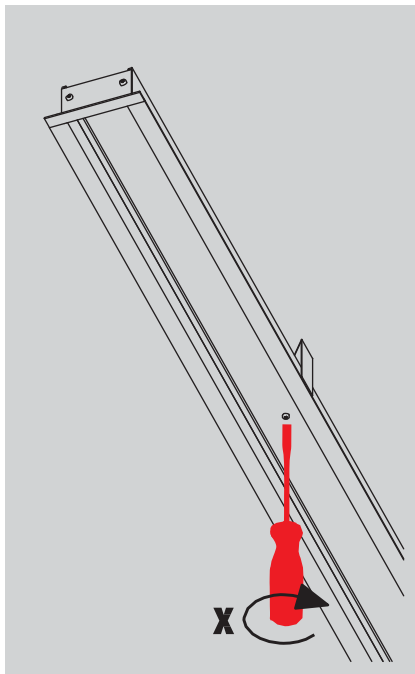

Περιστρέψτε τις βίδες εσωτερικά, για να "αγκιστρωθεί" το σώμα.
Fasten internal screws until light hooks.

4

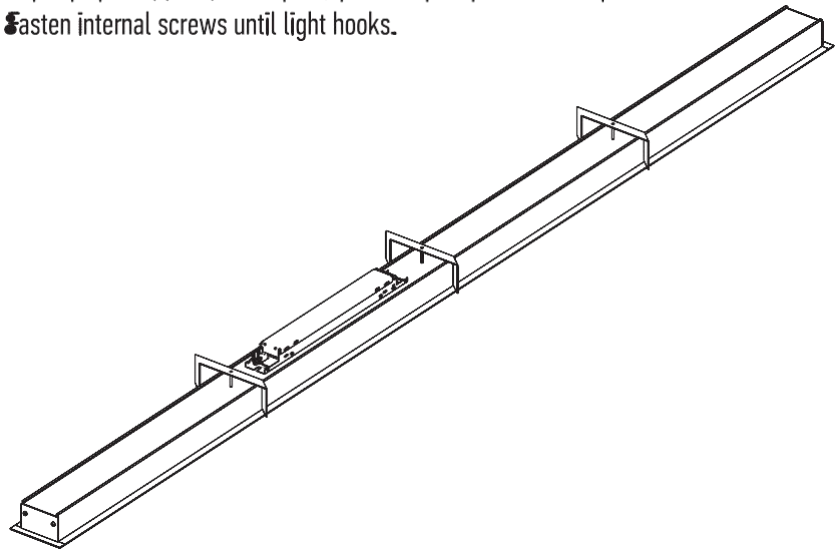

2/2

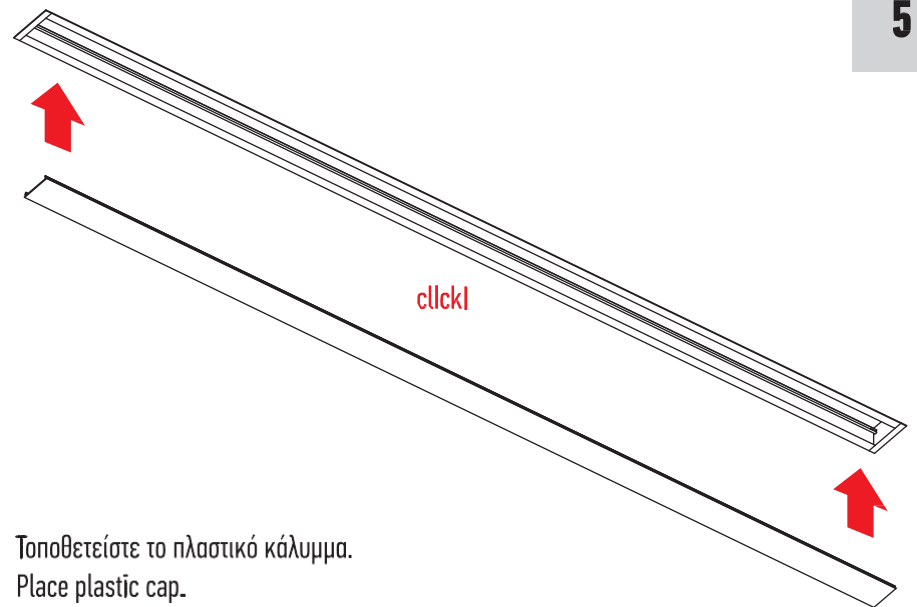

5

Τοποθετείστε το πλαστικό κάλυμμα.
Place plastic cap.

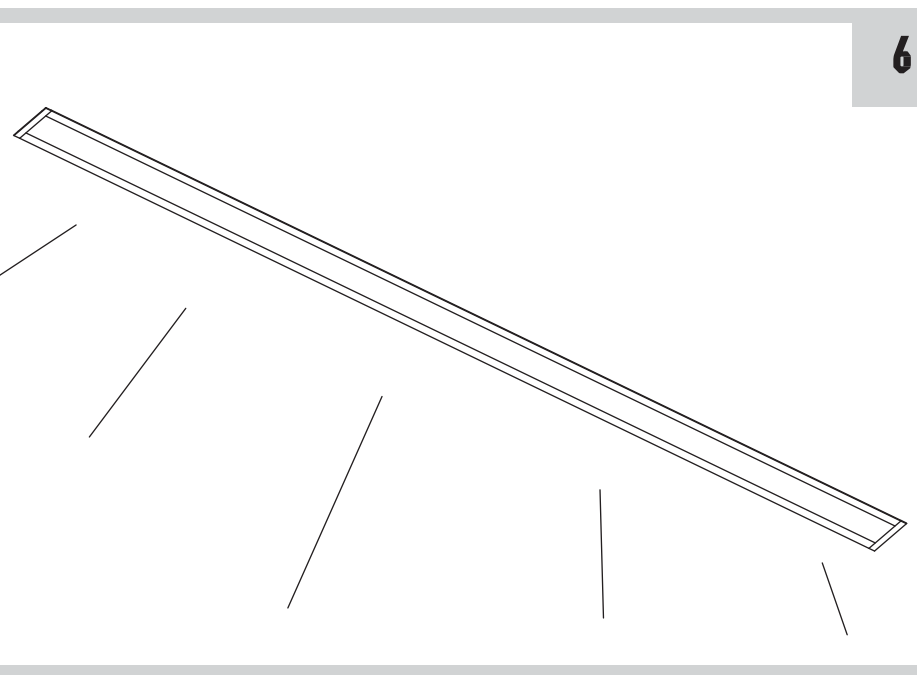
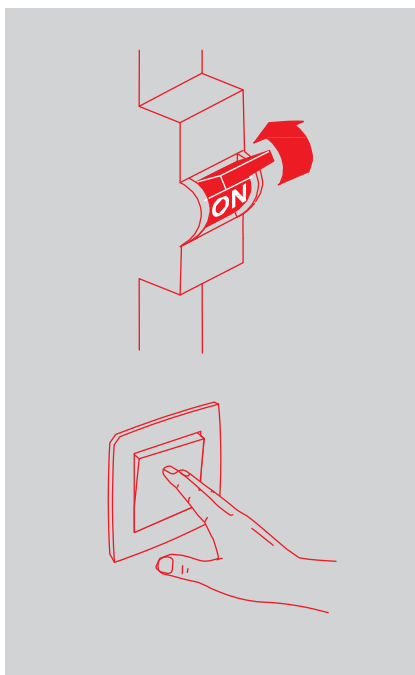

6